

O Pix não é um aplicativo. É a nova fundação econômica do Brasil.

Uma análise de como o **Banco Central do Brasil** desenhou e implementou uma das **Infraestruturas Digitais Públicas (DPI)** mais avançadas e escaláveis do planeta.

LANÇAMENTO OFICIAL: 16 DE NOVEMBRO DE 2020 | ADOÇÃO ATUAL: +150 MILHÕES DE BRASILEIROS.

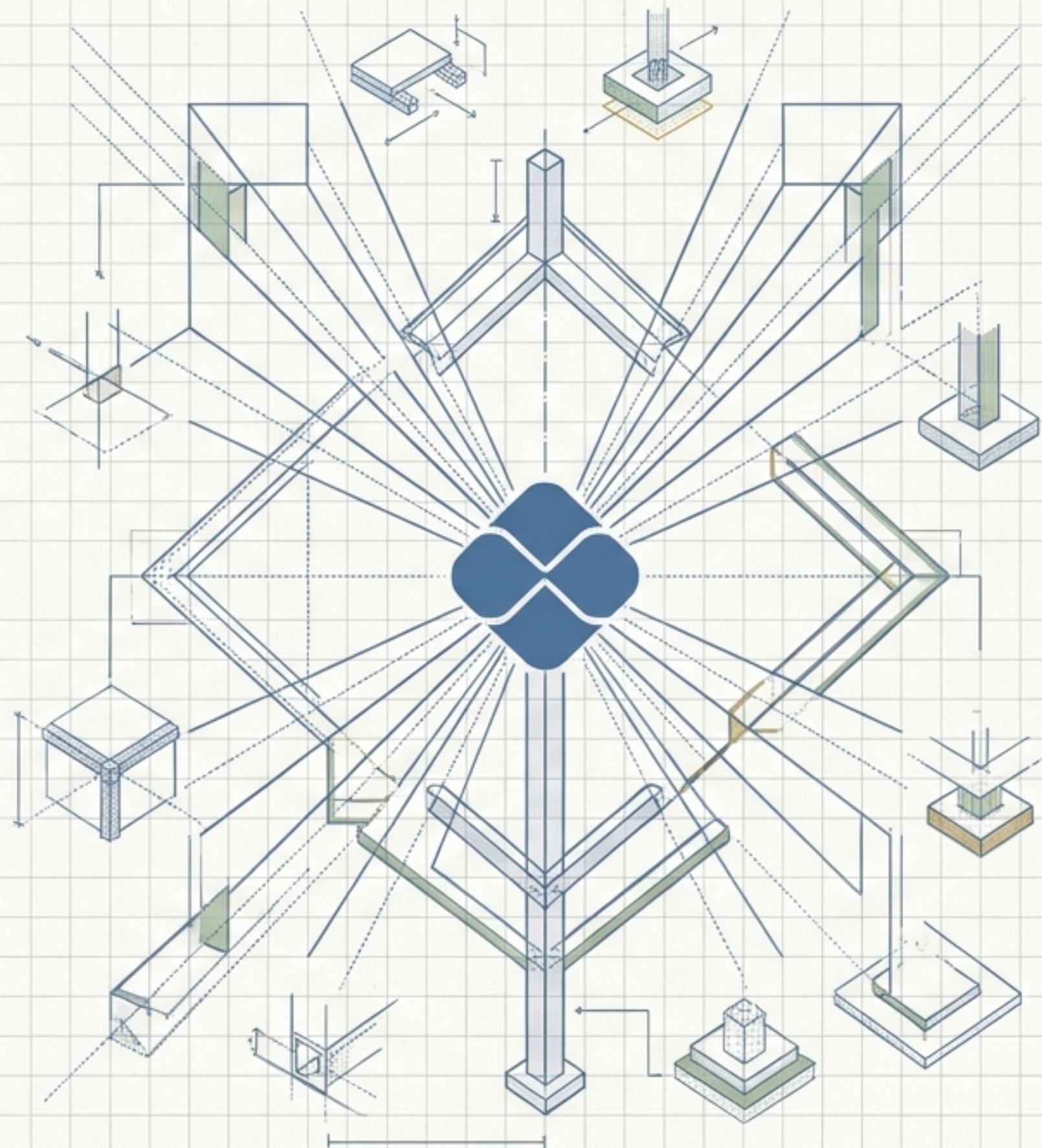

O paradigma da Infraestrutura Digital Pública (DPI)

Organismos como Banco Mundial, FMI e G20 redefiniram o sucesso tecnológico governamental através do conceito de DPI: plataformas digitais de uso coletivo projetadas para impulsionar a economia em escala nacional.

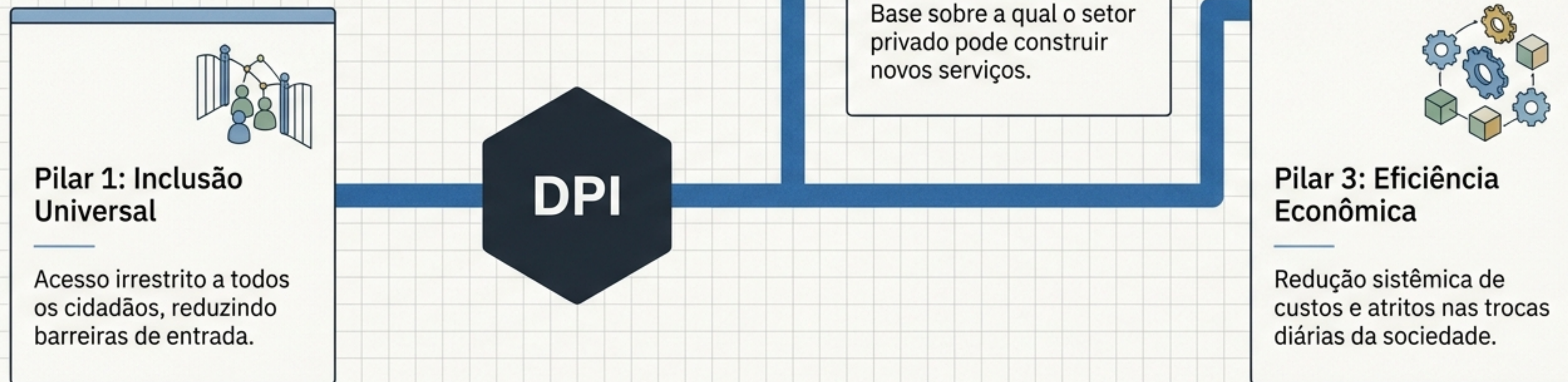

O Pix transcende a categoria de produto bancário. Ele é a fundação digital que sustenta o fluxo de capital da 9ª maior economia do mundo.

O atrito financeiro antes de 2020



Transferências Bancárias (TED/DOC)

- Limitadas a dias úteis e horário comercial.
- Compensação lenta (dia útil seguinte para operações noturnas).
- Cobrança de tarifas financeiras por transação.

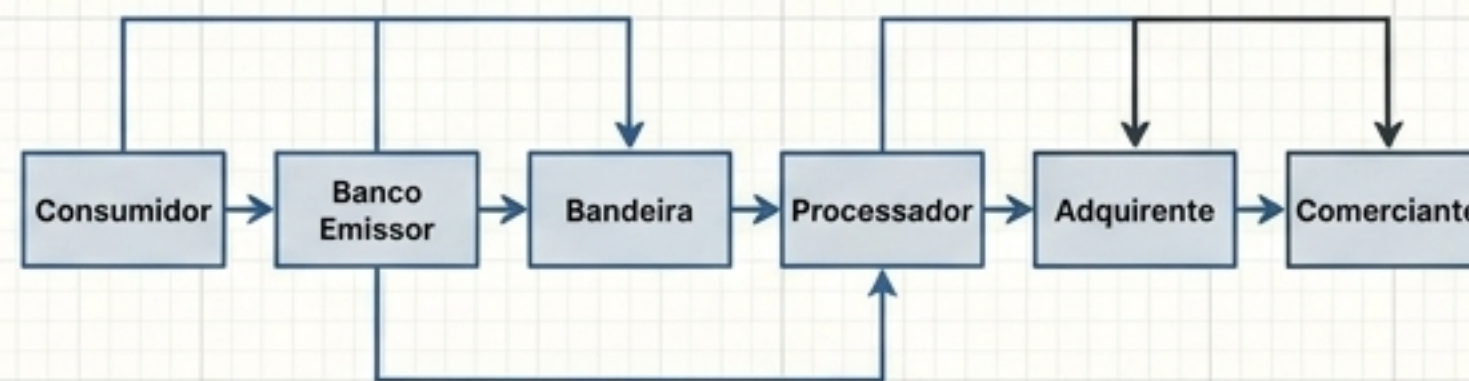

Cartões de Crédito e Débito

Custos sistêmicos massivos: taxas sobre vendas, aluguel de terminais e complexas tarifas de processamento em cada etapa.

A quebra do modelo tradicional

O Pix eliminou a cadeia de intermediários, permitindo o envio de recursos em poucos segundos utilizando apenas um telefone celular.

Disponibilidade Absoluta

Liquidação em tempo real, 24 horas por dia, 7 dias por semana, 365 dias por ano.

Inclusão e Formalização

Bancarização massiva e formalização de pequenos negócios com barreiras quase nulas.

Redução de Custos

Queda drástica nas taxas de transação e menor dependência do dinheiro em espécie.

Estímulo à Concorrência

Nivelamento do mercado entre grandes bancos tradicionais e as novas fintechs.

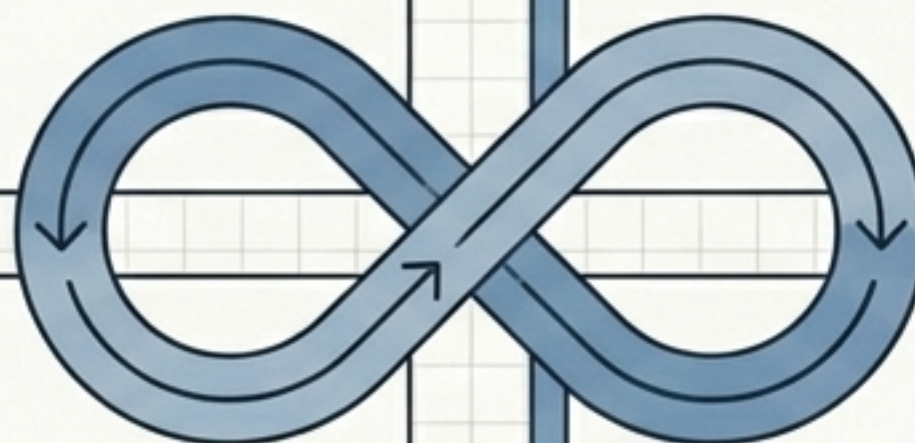

O cenário global de pagamentos instantâneos

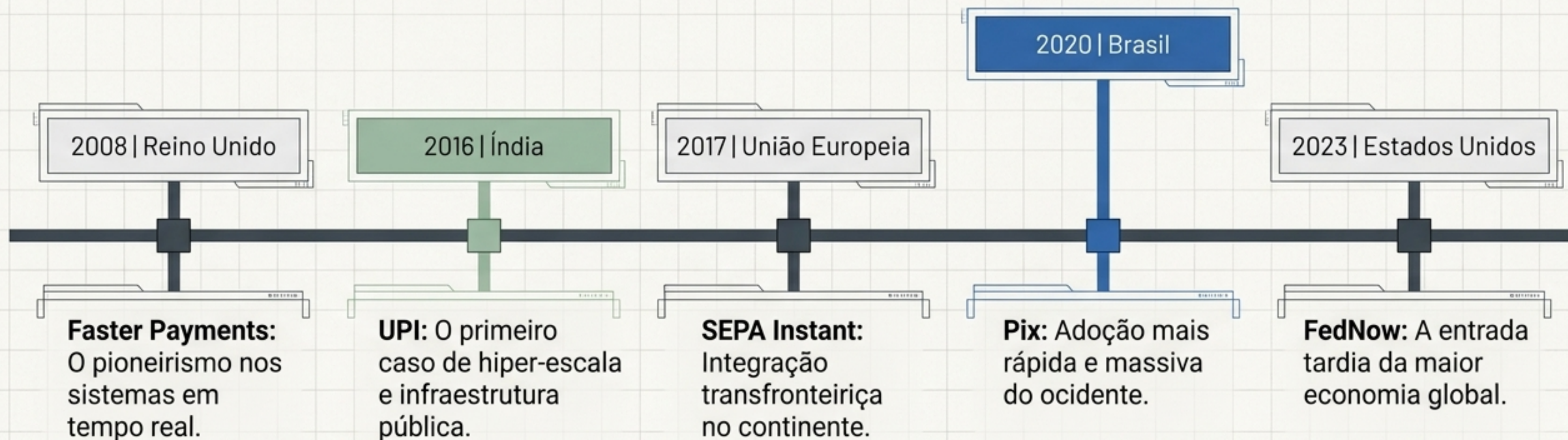

O Brasil não foi o pioneiro no conceito, mas tornou-se referência global na velocidade e abrangência da adoção massiva.

Por que Brasil e Índia lideram o cenário global?

Critérios de Sucesso Estrutural	Países Desenvolvidos	Brasil (Pix) / Índia (UPI)
Liquidação instantânea real.	✓	✓
Funcionamento contínuo 24/7.	✓	✓
Custo drasticamente reduzido.		✓
Integração obrigatória (Bancos + Fintechs).		✓
Ampla interoperabilidade sistêmica.		✓
Adoção massiva por toda a população.		✓

O sucesso do Pix não foi acidental. Ele resultou de decisões regulatórias rigorosas do Banco Central, forçando a integração de todo o ecossistema financeiro desde o Dia 1.

Arquitetura do Sistema: O motor e o cérebro

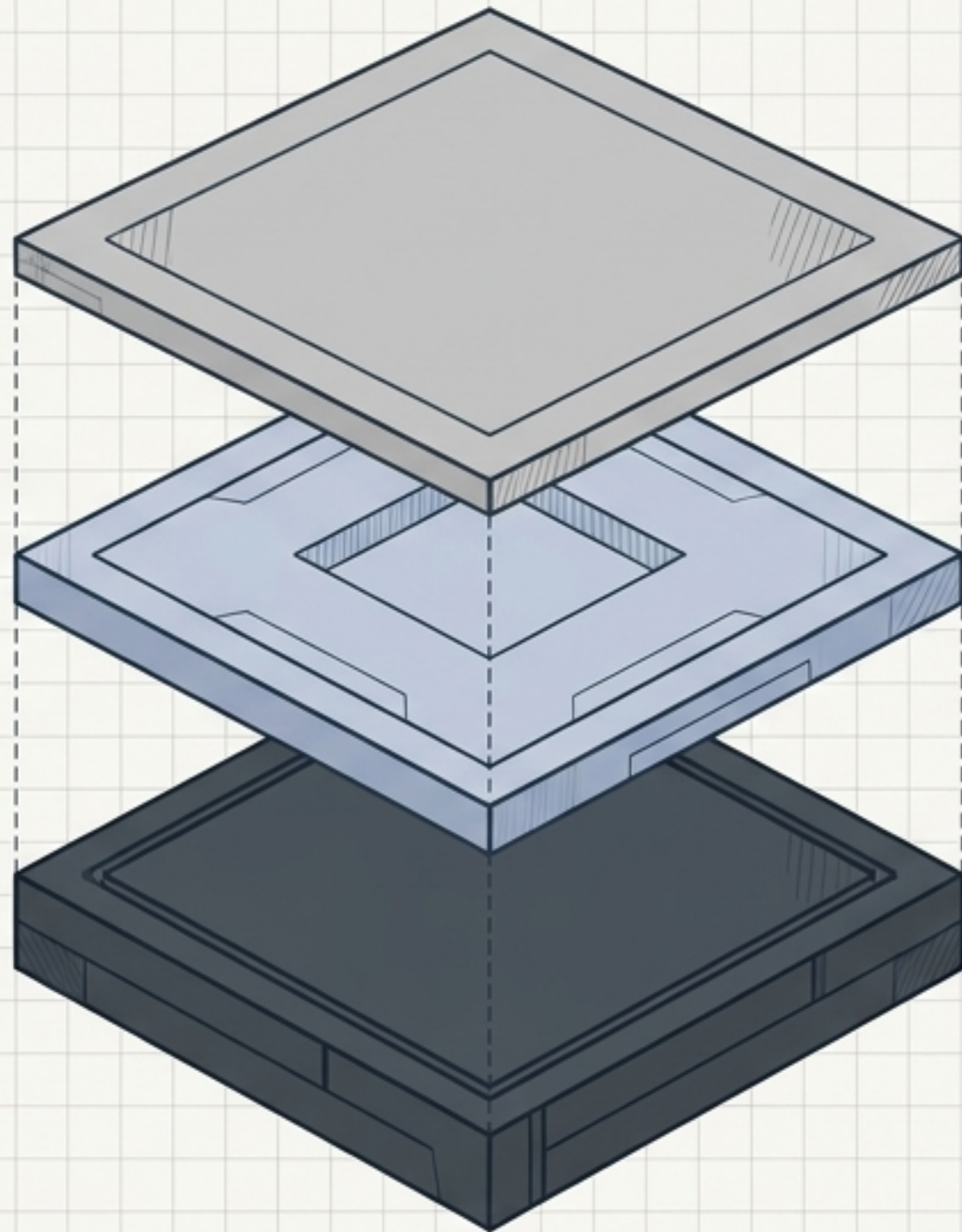

Camada de Conectividade (APIs)

A interface de rede padronizada que permite a comunicação entre bancos, cooperativas e fintechs na mesma língua tecnológica.

O Cérebro (DICT)

Diretório de Identificadores de Contas Transacionais. Associa a chave Pix (CPF, celular, e-mail) diretamente à conta bancária, eliminando a digitação de dados.

O Motor (SPI)

Sistema de Pagamentos Instantâneos. A plataforma de liquidação do Banco Central que verifica o saldo e transfere fundos em segundos, de forma ininterrupta.

Engenharia de segurança e mitigação de riscos

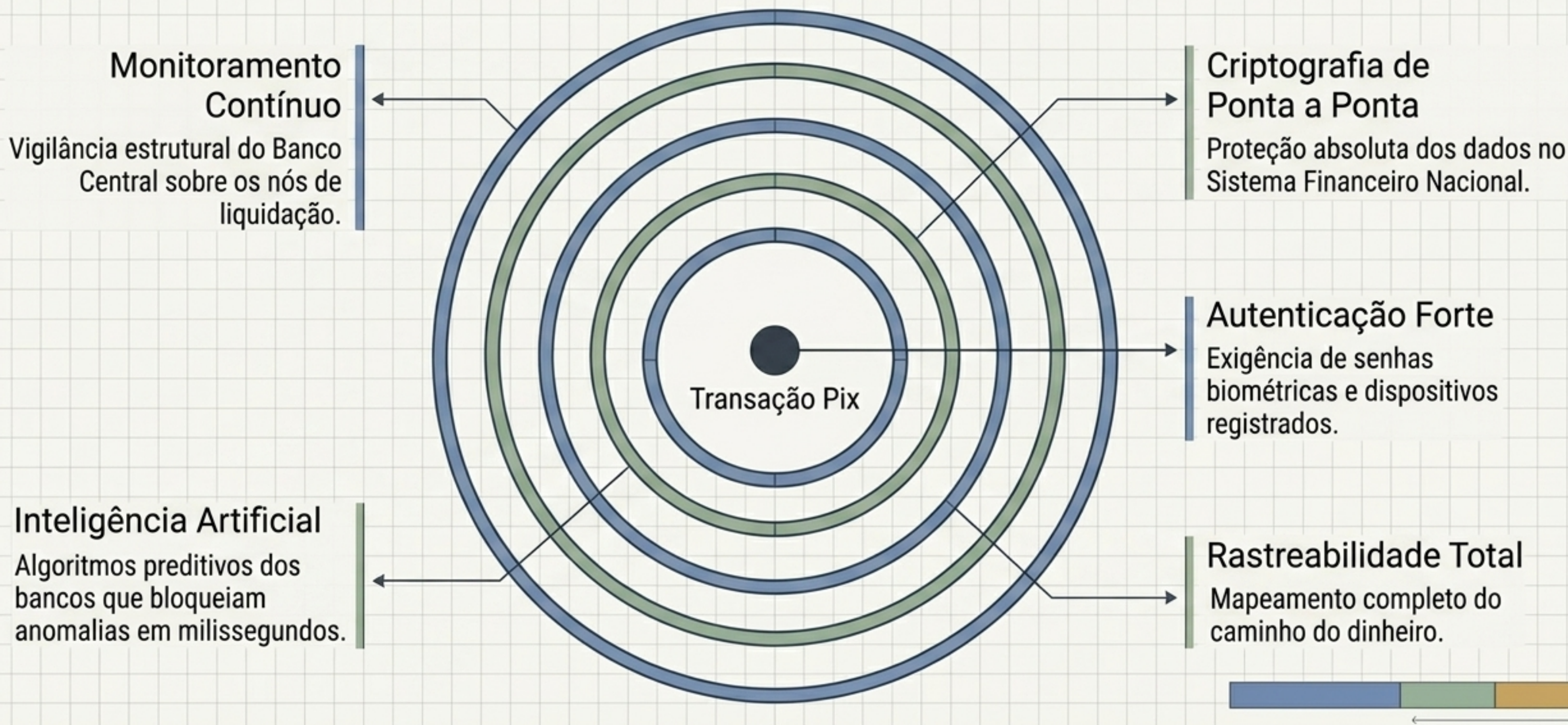

Soberania tecnológica e eficiência econômica

Ao substituir estruturas internacionais em milhões de operações, o Pix devolveu o controle ao mercado interno.

Modelo Dependente

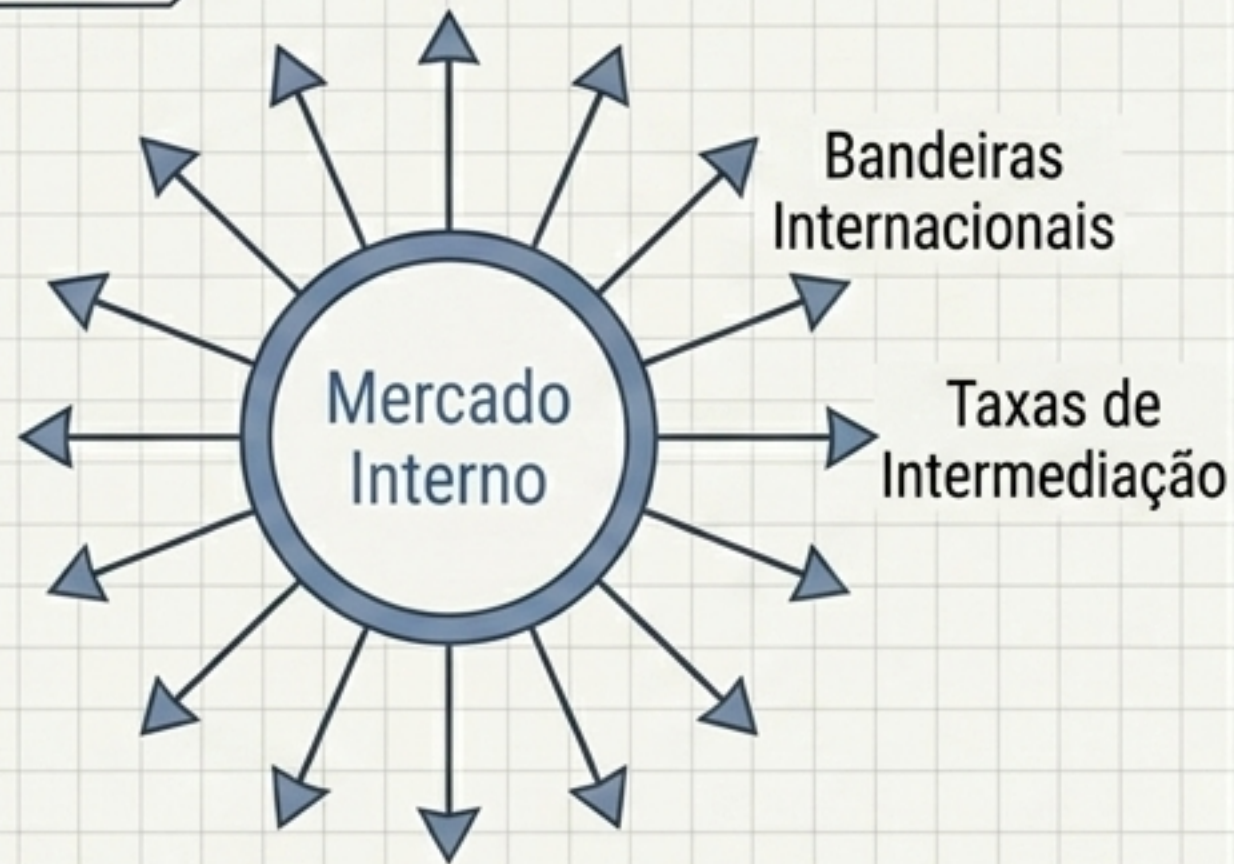

Taxas fluem para redes globais e cadeias complexas.
Eficiência comprometida pelo custo do atrito financeiro.

Soberania Nacional (Pix)



Tecnologia gerida pelo Estado liquida as operações localmente.
Recursos antes consumidos por taxas permanecem no fluxo de caixa de comerciantes e consumidores locais.

Os quatro pilares da infraestrutura digital brasileira

O Brasil possui um histórico ímpar de criação de políticas públicas tecnológicas de escala continental.



Pilar da Saúde (SUS)

O maior sistema público de saúde universal do mundo, coordenando dados e atendimento em toda a nação.

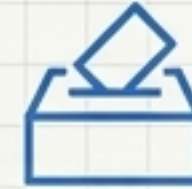

Pilar Democrático (Urnas Eletrônicas)

Infraestrutura nacional que garante apuração auditável e instantânea para mais de 150 milhões de eleitores.



Pilar Tributário (Receita Federal)

Uma das plataformas de processamento e cruzamento de dados fiscais mais avançadas globalmente.



Pilar Financeiro (Pix)

A nova infraestrutura nacional de pagamentos, unificando a economia do país em tempo real.

Protagonismo no Século XXI

“O caso do Pix mostra que o Brasil possui competência técnica, capacidade institucional e talento humano para construir tecnologias de classe mundial quando existe visão estratégica, coordenação e continuidade de políticas públicas.”

Transformou a relação da sociedade com o dinheiro.

Provou a viabilidade de Infraestruturas Digitais Públicas em hiper-escala.

Posiciona o Brasil como líder na arquitetura financeira do futuro.